

※①と②のカバー取付は出展料に含まれます

※○かこみはレンタル備品

■展示台配置イメージ



■展示台配置イメージ

※○かこみはレンタル備品



----- シングルベット：W1130×D2030 ライン

※展示台の基本カラーは白です。
色の指定がある方はご相談ください。

- 価格はすべて消費税込みです。開催期間中の搬入・搬出費を含みます。
- 原材料の価格変動により価格が変わる場合があります。お申し込み時にご確認ください。
- 申込み出来る展示台の数量に限りがあります。お早めにお申し込みください。申込締切り：10/20(月)
- 記載備品以外のものにも対応致します。
- ご質問・ご希望備品・不明点等ございましたら、お気軽にご相談、お問い合わせ下さい。

1. 展示台 A

W2000×D900×H700
白経師貼り

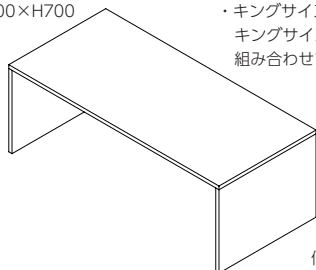

・キングサイズルームの
キングサイズベットと
組み合わせて使用できます。

耐荷重 20 kg

価格 ¥59,950.-

2. 展示台 B

W2100×D600×H800
白経師貼り

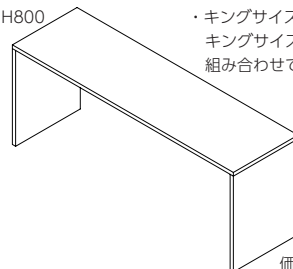

・キングサイズルームの
キングサイズベットと
組み合わせて使用できます。

耐荷重 30 kg

価格 ¥62,700.-

3. 展示台 C

W1300×D900×H700
白経師貼り

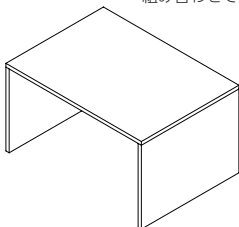

・ツインルームのシングルサイズベットと
組み合わせて使用できます。

耐荷重 30 kg

価格 ¥52,800.-

4. 展示台 D

W1400×D600×H800
白経師貼り

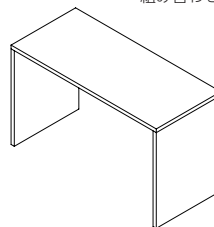

・ツインルームのシングルサイズベットと
組み合わせて使用できます。

耐荷重 30 kg

価格 ¥53,900.-

5. 展示台 E

W910×D1820×H21
白経師貼り

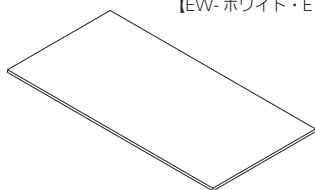

・シングルサイズベットより一回り小さい
サイズです。
【EW- ホワイト・EG- グレー】

価格 ¥10,450.-

6. 展示台 F

W1200×D2000×H21
白経師貼り

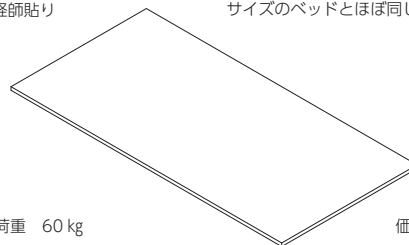

・デラックスツイン、プレミアムツイン
サイズのベッドとほぼ同じサイズです。

耐荷重 60 kg

価格 ¥13,750.-

7. 展示台 G

W1800×D2000×H21
白経師貼り

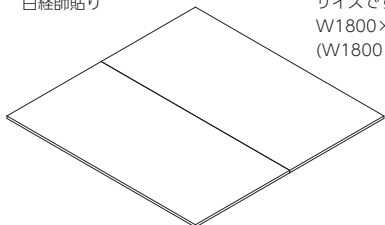

・キングサイズのベッドとほぼ同じ
サイズです。
W1800×D2000×H21
(W1800×D1000×H21 を 2 枚)

価格 ¥28,600.-

ベッドサイズ

キングサイズ：W1830×D2030×270

デラックスツイン：W1220×D2030×270

プレミアムツイン：W1220×D2030×270

※経師カラー、仕様につきましてはご相談下さい。

お問い合わせ先

ナカダ株式会社 担当：櫻井

〒920-0211 石川県金沢市湊4-48

TEL：076-238-7575 FAX：076-237-2299 E-mail：316@nkding.co.jp

- 価格はすべて消費税込みです。開催期間中の搬入・搬出費を含みます。
- 原材料の価格変動により価格が変わる場合があります。お申し込み時にご確認ください。
- 申込み出来る展示台の数量に限りがあります。お早めにお申し込みください。**申込締切り：10/20(月)**
- 記載備品以外のものにも対応致します。
- ご質問・ご希望備品・不明点等ございましたら、お気軽にご相談、お問い合わせ下さい。

8. 展示台 H

W450×D450×H300
白経師貼り

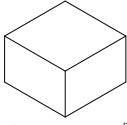

耐荷重 80 kg 価格 ¥11,550.-

9. 展示台 I

W450×D450×H600
白経師貼り



耐荷重 80 kg 価格 ¥15,400.-

10. 展示台 J

W450×D450×H900
白経師貼り



耐荷重 80 kg 価格 ¥18,700.-

11. 展示台 K

W600×D600×H300
木製 白経師貼り

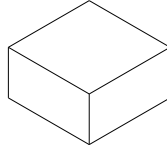

耐荷重 80 kg 価格 ¥15,400.-

12. 展示台 L

W600×D600×H600
木製 白経師貼り

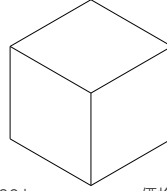

耐荷重 80 kg 価格 ¥23,650.-

13. 展示台 M

W600×D600×H900
木製 白経師貼り

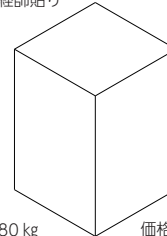

耐荷重 80 kg 価格 ¥30,800.-

14. 壁面パネルカバー

W2565×H1120(スタンダード) 白経師貼り
W2765×H1120(プレミアム・デラックス) 白経師貼り

・ビス・釘等(長さ30mm以上)を使用する場合は、加工費用として別途¥9,900円がかかります。

壁面パネルカバーを突き抜けて
壁面パネルに刺さる長さの
ビス、釘等はNG
長さ30mm以上のビス、釘を使用の場合は
別途加工費がかかります

壁面パネルカバーを
突き抜けないビス、釘等はOK

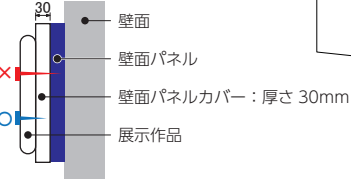
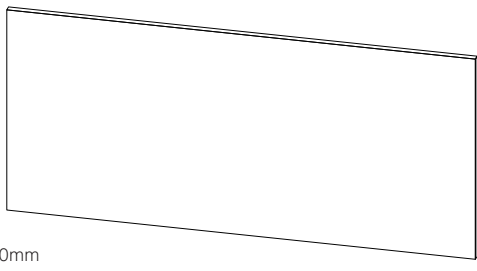
壁面
壁面パネル
壁面パネルカバー：厚さ30mm
展示作品

価格 ¥31,900.-

※経師カラー、仕様につきましてはご相談下さい。

お問い合わせ先

ナカダ株式会社 担当：櫻井
〒920-0211 石川県金沢市湊4-48
TEL：076-238-7575 FAX：076-237-2299 E-mail：316@nkding.co.jp

- 価格はすべて消費税込みです。開催期間中のレンタル料、部屋内配線工事を含みます。
- ご質問・ご希望備品・不明点等ございましたら、お気軽にご相談、お問い合わせ下さい。

15. 棚置き式スポットライト

LED18.5w(白色): ベース 200 角 × 高さ 305

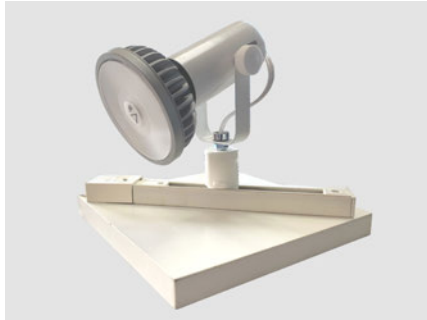

価格 ¥8,250.-

16. スタンド式スポットライト

LED18.5w(白色): ベース 460 角 × 高さ 1650~2350

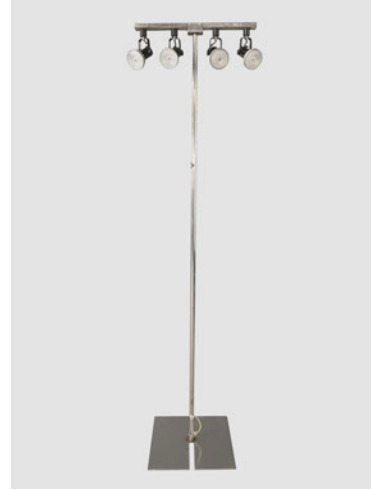

価格 ¥26,950.-

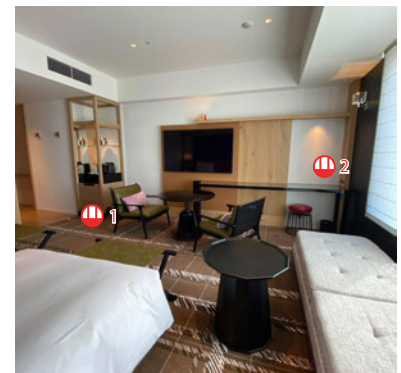
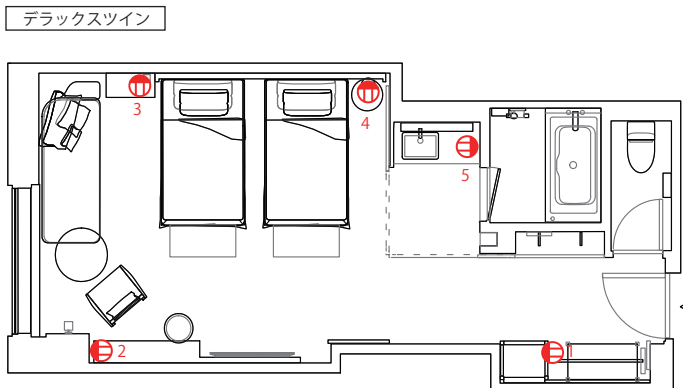
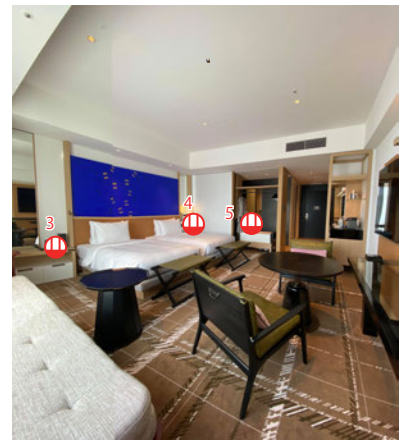
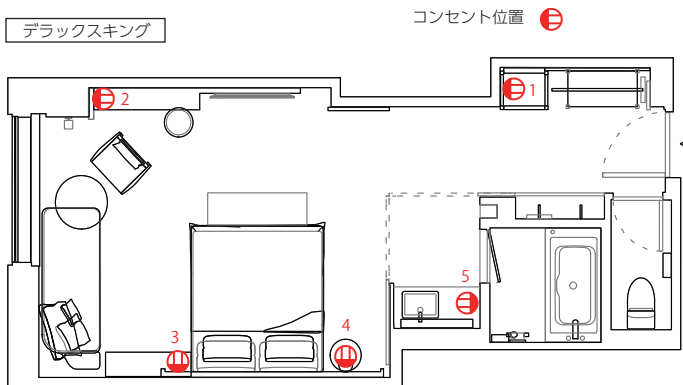

お問い合わせ先

ナカタ株式会社 担当：櫻井
〒920-0211 石川県金沢市湊4-48
TEL：076-238-7575 FAX：076-237-2299 E-mail：316@nkdinc.co.jp

- 価格は消費税込みです。開催期間中の搬入・搬出費を含みます。
- 原材料の価格変動により価格が変わる場合があります。お申し込み時にご確認ください。
- 申込み出来る展示台の数量に限りがあります。お早めにお申し込みください。 **申込締切り：10/20(月)**
- 記載備品以外のものにも対応致します。
- ご質問・ご希望備品・不明点等ございましたら、お気軽にご相談、お問い合わせ下さい。

壁面パネル + 照明

